

令和3年度 第44回全国高等学校柔道選手権富山県大会

富山武道館 R3.12.18

男子個人戦 60kg級

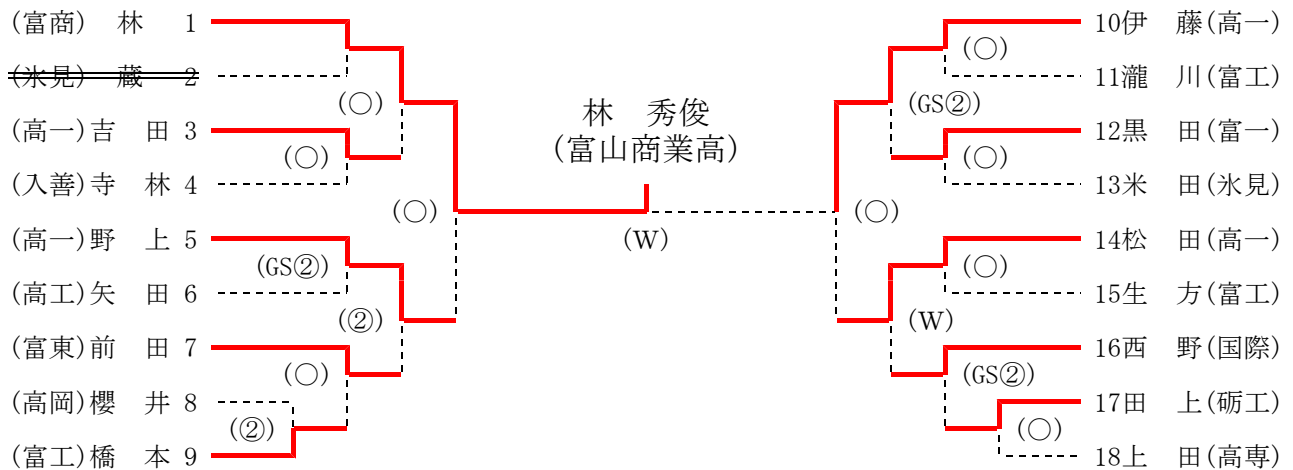

準決勝

(富商) 林 秀俊	○	送 襟 絞 (1分14秒)	(高一) 野上 健太
(高一) 伊藤 斗夢	○	合 せ 技 (1分29秒)	(高一) 松田 十蔵

決勝

(富商) 林 秀俊	W	技 あり (3分00秒)	(高一) 伊藤 斗夢
-----------	---	--------------	------------

男子個人戦 66kg級

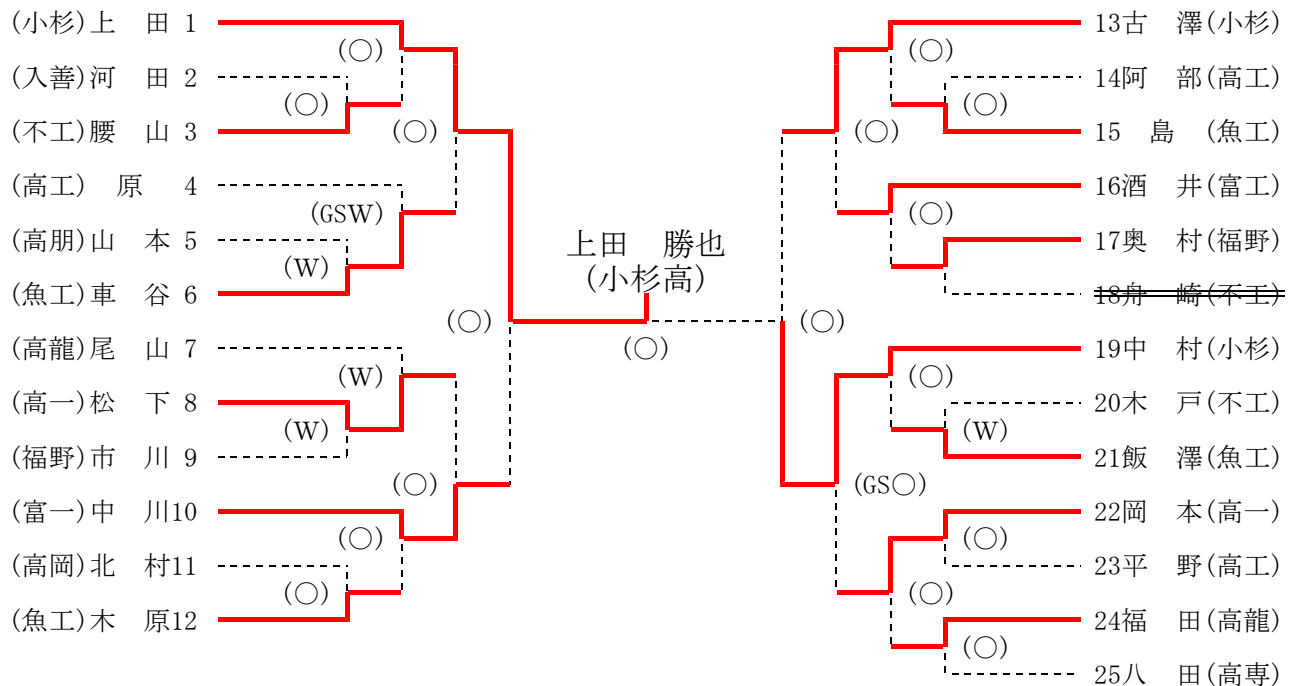

準決勝

(小杉) 上田 勝也	○	内 股 (1分12秒)	(富一) 中川 柊弥
(小杉) 古澤 翔太	○	反 則 負 け (2分49秒)	(小杉) 中村 春朝

決勝

(小杉) 上田 勝也	○	背 負 投 (1分19秒)	(小杉) 中村 春朝
------------	---	---------------	------------

○：一本(合せ技)・反則負け、W：技あり、②：指導2、①：指導1
 ※GSの場合はGS時間のみ記載

令和3年度 第44回全国高等学校柔道選手権富山県大会

富山武道館 R3.12.18

男子個人戦 73kg級

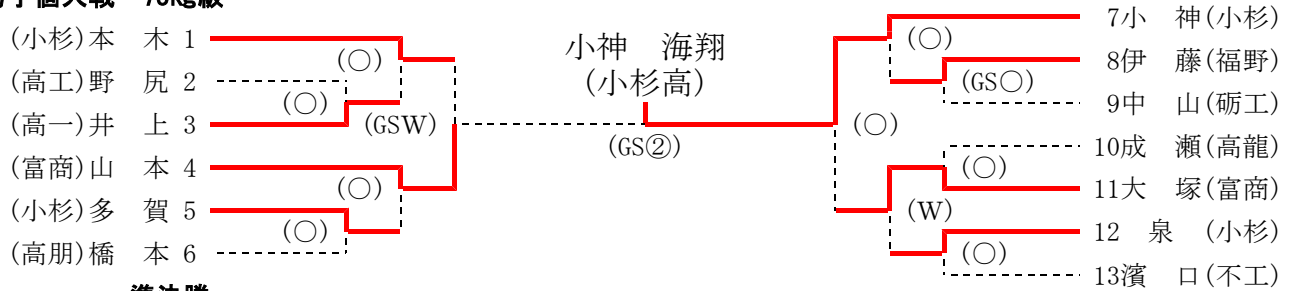

準決勝

(小杉) 本木 絆就		G S 技 あり (1分34秒)	GSW	(富商) 山本 祥大
(小杉) 小神 海翔	○	背 負 投 (0分47秒)		(富商) 大塚 朔弥

決勝

(富商) 山本 祥大		G S 指 導 2 (0分36秒)	GS②	(小杉) 小神 海翔
------------	--	-------------------	-----	------------

男子個人戦 81kg級

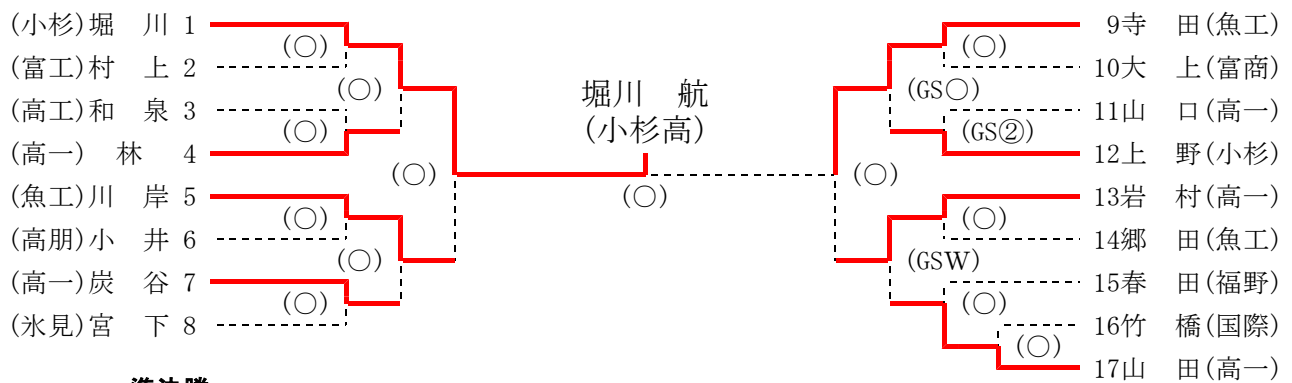

準決勝

(小杉) 堀川 航	○	合 せ 技 (2分55秒)		(魚工) 川岸 寿弥
(魚工) 寺田 琉唯	○	合 せ 技 (2分31秒)		(高一) 岩村 快治

決勝

(小杉) 堀川 航	○	上 四 方 固 (1分51秒)		(魚工) 寺田 琉唯
-----------	---	-----------------	--	------------

男子個人戦 無差別級

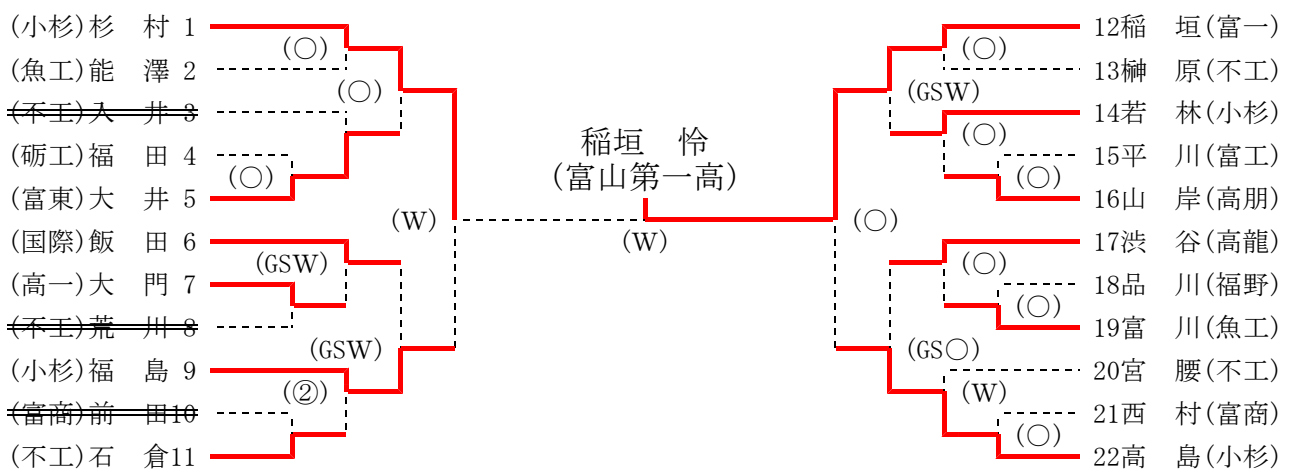

準決勝

(小杉) 杉村 元希	W	技 あり (3分00秒)		(小杉) 福島 煌陽
(富一) 稲垣 怜	○	払 腰 (2分17秒)		(小杉) 高島 航佑

決勝

(小杉) 杉村 元希		技 あり (3分00秒)	W	(富一) 稲垣 怜
------------	--	--------------	---	-----------

○：一本(合せ技)・反則負け、W：技あり、②：指導2、①：指導1
※GSの場合はGS時間のみ記載

令和3年度 第44回全国高等学校柔道選手権富山県大会

富山武道館 R3.12.18

女子個人戦 48kg級

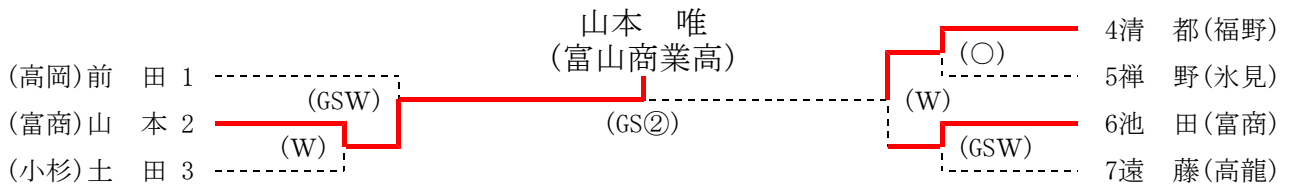

準決勝

(高岡) 前田 菜桜		G S 技 あり (2分36秒)	GSW	(富商) 山本 唯
(福野) 清都 伶奈	W	技 あり (3分00秒)		(富商) 池田 侑加

決勝

(富商) 山本 唯	GS②	G S 指 導 2 (0分28秒)		(福野) 清都 伶奈
-----------	-----	-------------------	--	------------

女子個人戦 52kg級

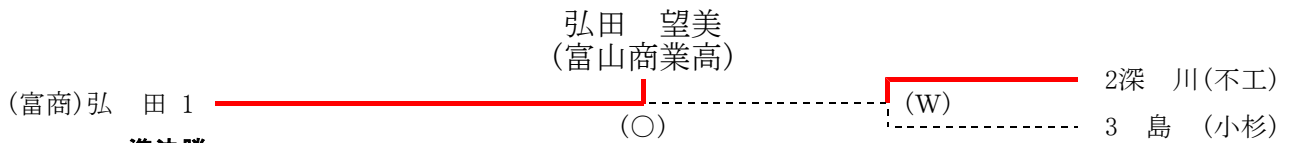

準決勝

(不工) 深川 心菜	W	技 あり (3分00秒)		(小杉) 島 舞菜美
------------	---	--------------	--	------------

決勝

(富商) 弘田 望美	O	合 せ 技 (3分00秒)		(不工) 深川 心菜
------------	---	---------------	--	------------

女子個人戦 57kg級

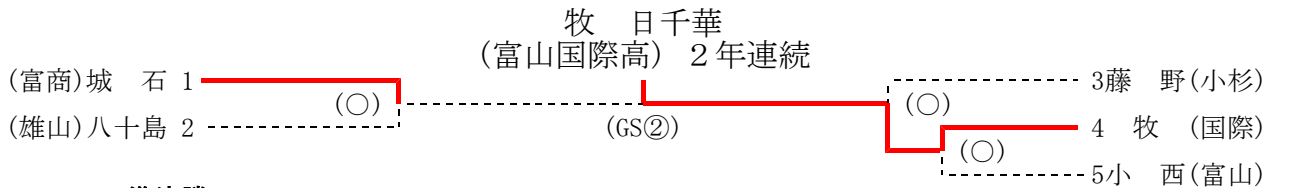

準決勝

(富商) 城石 幸音	O	上 四 方 固 (1分10秒)		(雄山) 八十島彩香
(小杉) 藤野 穂香		大 外 刈 (0分56秒)	O	(国際) 牧 日千華

決勝

(富商) 城石 幸音		G S 指 導 2 (2分00秒)	GS②	(国際) 牧 日千華
------------	--	-------------------	-----	------------

女子個人戦 63kg級



女子個人戦 無差別級

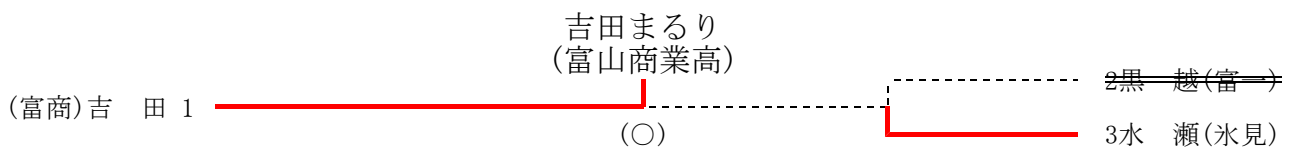

準決勝

(富一) 黒越 雅香		不 戦 勝	O	(氷見) 水瀬紗里愛
------------	--	-------	---	------------

決勝

(富商) 吉田まるり	O	横 四 方 固 (0分30秒)		(氷見) 水瀬紗里愛
------------	---	-----------------	--	------------

O: 一本(合せ技)・反則負け、W: 技あり、②: 指導2、①: 指導1
※GSの場合はGS時間のみ記載